

# Majestic

100 cm



## MD10N

Spis med AM fläkt  
Vit och brons

### Färger



Antikvit



Vit



Blå



Rostfritt stål



Grafit matt



Svart blank



Vintröd



Smaragdgrön



RAL  
RAL Classic  
valfritt

### Beslag

Vred, handtag, ramar



Mässing



Koppar



Krom



Brons

## Hällar

### 6 brännare

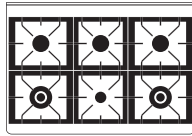

#### MD106DNE3

Gaseffekt = 20,1 kW

EI = 230V 2-fas + N + J

Eleffekt = 5,5 kW

Säkring = 2 x 16 amp

### Coupe de feu

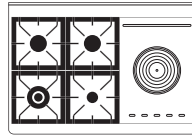

#### MD10SDNE3

Gaseffekt = 15,8 kW

EI = 230V 2-fas + N + J

Eleffekt = 5,5 kW

Säkring = 2 x 16 amp

### Stekbord

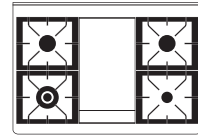

#### MD10FDNE3

Gaseffekt = 17,6 kW

EI = 230V 2-fas + N + J

Eleffekt = 5,5 kW

Säkring = 2 x 16 amp

### 2-zons induktionshäll

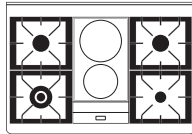

#### MD10IDNE3

Gaseffekt = 12,8 kW

EI = 230V 2-fas + N + J

Eleffekt = 9,2 kW

Säkring = 2 x 20 amp

### Induktion

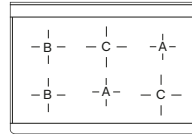

#### MDI106NE3

EI = 230V 3-fas + N + J

Eleffekt = 16,85 kW

Säkring = 3 x 20 amp

## Effekter

-A- Induktionszon  
Ø 145 mm  
1,4 kW

-B- Induktionszon  
Ø 180 mm  
1,85 kW

-C- Induktionszon  
Ø 210 mm  
2,3 kW

○ Induktion med  
två zoner  
2x1,85 kW  
max. 3,7 kW

☉ Coupe de feu  
min. 0,6 kW  
max. 3 kW

☉ Dubbelrings-  
brännare  
Dual (ingår)  
min. 0,3 kW  
max. 5,0 kW

☉ Dubbelrings-  
brännare  
min. 1,8 kW  
max. 4,3 kW

☐ Stekbord  
två brännare  
min. 0,4 kW  
max. 4,8 kW

☉ Stor  
brännare  
min. 0,6 kW  
max. 3 kW

☉ Liten  
brännare  
min. 0,4 kW  
max. 1,8 kW

## Komplement och tillbehör

Köksfläkt

AM100

## Stänkskydd

med redskapsstång

AM4-100

## Teknisk ritning och mått

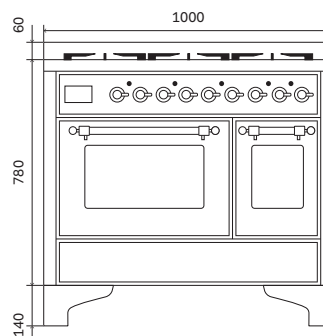
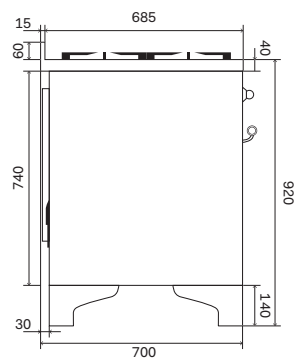

## Ugnar

<u>Teknisk information</u>	<u>OV60 E3 TFT S</u>	<u>OV30 E3 TFT S</u>
	Elektronisk multifunktionsugn TFT, 60 cm	Elektronisk statisk miniugn TFT, 30 cm
Energiklass	A+	A+
Antal funktioner	15	5
Temperatur	30-320°C	30-250°C
Styrning	touch control TFT	touch control TFT
Elektronisk temperaturmätare	Ja	Ja
Stektermometer	Ja	-
Belysning	Dubbel invändig belysning	Invändig belysning
Mjukstängande ugnslucka	Ja	Ja
Luckglas	Sval ugnslucka med tre glas (SS-EN60335-2-6-11.101)	Sval ugnslucka med tre glas (SS-EN60335-2-6-11.101)
Ventilation	tangentiell kylning	tangentiell kylning
Barnspärr	Ja	Ja
<u>Ugnskavitet specifikation</u>		
Kavitet	Easy-clean-yta	Easy-clean-yta
Invändiga mått	43,7×36×41 cm	27,5×35,5×44 cm
Kapacitet	65 L	43 L
Ångavledning	Välj mellan torr (default) eller fuktig tillagning	Ja
Fällbart övelement	Ja	-
Roterande grill	-	Ja
Termostat	med elektronisk sond	med elektronisk sond
<u>Energiförbrukning</u>		
Maximal förbrukning	2,45 kW	2,4 kW
Övelement	1000 W	800 W
Underelement	1100 W	800 W
Elgrill	2100 W	1500 W
Varmluft	2100 W	-
Nedre gasbrännare	-	-

## Funktioner

